

USB アダプタマニュアル

ver 1.3

Musen Connect, Inc.

変更履歴

バージョン	日付	主な内容
ver 1.0	2019-09-17	新規
ver 1.1	2019-10-09	「組み立て (LINBLE-Z1 との接続)」 の項目を追加しました。
ver 1.2	2020-03-06	写真を一部差し替え。文言を修正。
ver 1.3	2020-03-27	フッタ部分のページ数のカウントの仕方を変更。

外観・外形寸法

※本製品は製造上の理由等から予告なく仕様変更される場合がございます。



基板外形

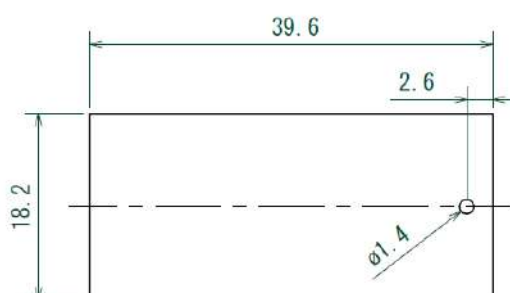

LINBLE-Z1 を未接続

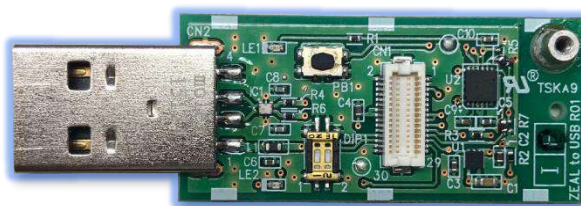

LINBLE-Z1 を接続

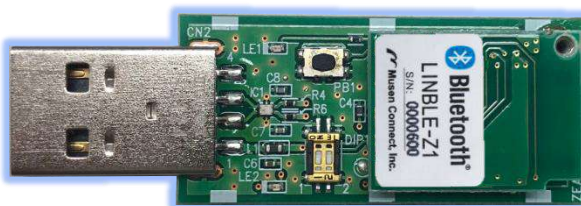

名称・機能

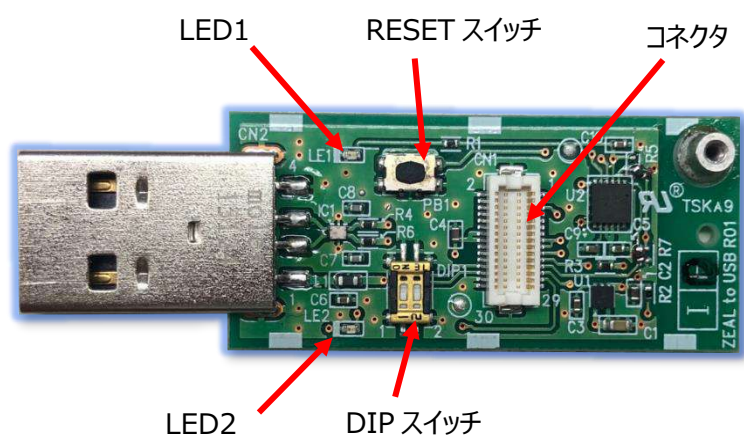

名称	説明
LED1	パソコンに接続すると赤く点灯します。 ※USBからの電源供給にて点灯します。
LED2	LINBLE-Z1 が Bluetooth 接続すると緑に点灯します。 ※STO が Low になると点灯します。
RESET スイッチ	スイッチを押すと LINBLE-Z1 がリセットします。 ※LINBLE-Z1 の RESET 端子と接続されています。
DIP スイッチ	LINBLE-Z1 の動作モードを決定します。 ※LINBLE-Z1 の MODE 端子と接続されています。
コネクタ	LINBLE-Z1 を接続します。 ※コネクタはヒロセ電機の DF12(3.0)-30DP-0.5V(86) です。

DIP スイッチ

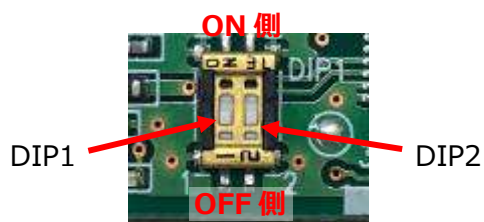

DIP1	DIP2	MODE0	MODE1	動作モード
OFF	OFF	HIGH	HIGH	通常モード
ON	OFF	LOW	HIGH	UART 設定値起動モード
OFF	ON	HIGH	LOW	自動モード (ペリフェラル)
ON	ON	LOW	LOW	自動モード (セントラル)

回路図

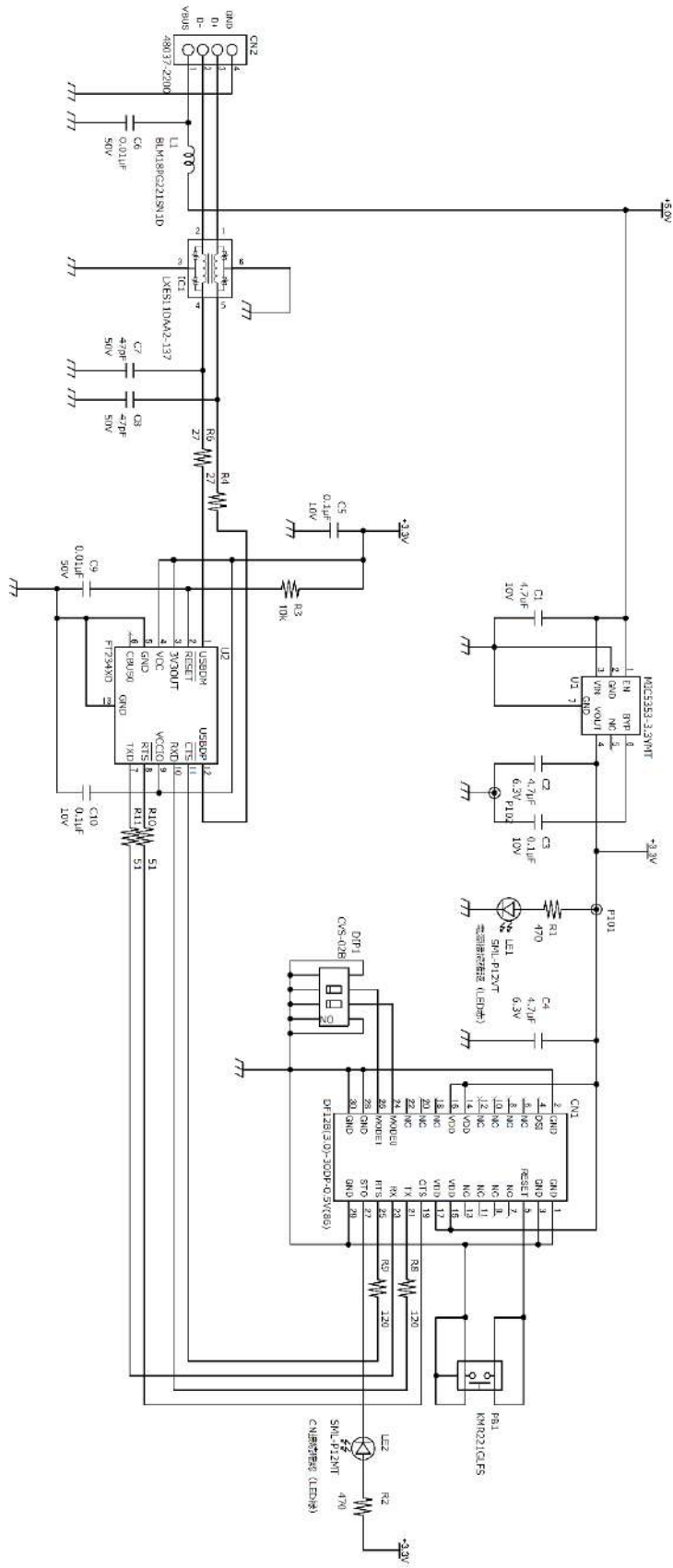

USB ドライバ

USB アダプタを利用するためには、パソコンに FTDI の仮想 COM ポートドライバをインストールする必要があります。

FTDI 社のウェブサイトから最新の VCP (Virtual COM port) ドライバをダウンロードしてください。

<https://www.ftdichip.com/Drivers/VCP.htm>

VCP Drivers

Virtual COM port (VCP) drivers cause the USB device to appear as an additional COM port available to the PC. Application software can access the USB device in the same way as it would access a standard COM port.

This software is provided by Future Technology Devices International Limited "as is" and any express or implied warranties, including, but not limited to, the implied warranties of merchantability and fitness for a particular purpose are disclaimed. In no event shall future technology devices international limited be liable for any direct, indirect, incidental, special, exemplary, or consequential damages (including, but not limited to, procurement of substitute goods or services; loss of use, data, or profits; or business interruption) however caused and on any theory of liability, whether in contract, strict liability, or tort (including negligence or otherwise) arising in any way out of the use of this software, even if advised of the possibility of such damage.

FTDI drivers may be used only in conjunction with products based on FTDI parts.

FTDI drivers may be distributed in any form as long as license information is not modified.

If a custom vendor ID and/or product ID or description string are used, it is the responsibility of the product manufacturer to maintain any changes and subsequent WHCK re-certification as a result of making these changes.

For more detail on FTDI Chip Driver licence terms, please [click here](#).

Currently Supported VCP Drivers:

Operating System	Release Date	Processor Architecture							Comments
		x86 (32-bit)	x64 (64-bit)	PPC	ARM	MIPSII	MIPSIV	SH4	
Windows*	2017-08-30	2.12.28	2.12.28	-	-	-	-	-	Win10 Certified. Includes VCP and D2XX. Available as a setup executable. Please read the Release Notes and Installation Guides.

ドライバのインストール

1. ダウンロードした ZIP ファイルを解凍し、CDMxxxxx_Setup.exe を実行し、ドライバをインストールします。
2. パソコンに USB アダプタを接続します。
3. デバイスマネージャを開き、
「ポート (COM と LPT)」に "USB Serial Port (COMx) "
「ユニバーサルシリアルバスコントローラ」に "USB Serial Converter" が表示されていることを確認します。

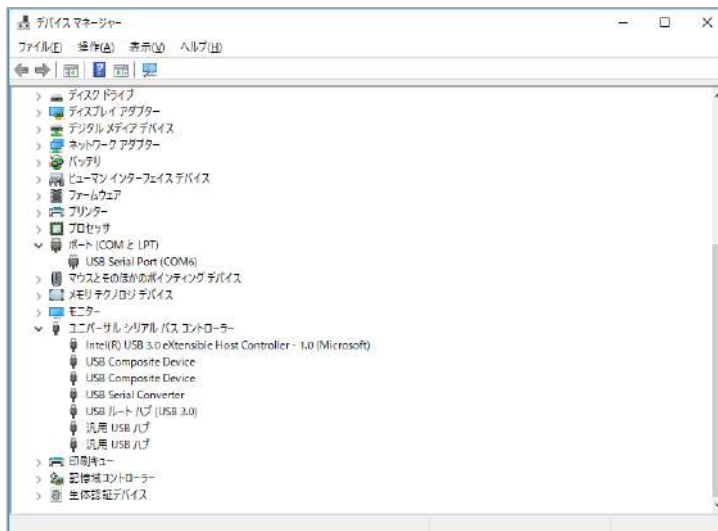

Windows OS のバージョンや、パソコンの状態によって、初回接続時にドライバが自動インストールされる場合があります。

また、他の USB 機器をご利用のタイミングで FTDI 社の VCP ドライバがインストール済みとなっている場合もあります。

ドライバを利用するにあたって FTDI 社の使用条件や注意事項をご確認ください。

組み立て（LINBLE-Z1 との接続）

LINBLE-Z1 を取り付け後、ネジで固定します。



（組み立ての際の注意）

- ・ネジ受けに付いているカプトンテープはピンセットなどで取り除いてください。



- ・LINBLE-Z1 をコネクタに取り付ける際は、斜めにならないようにまっすぐ取り付けてください。コネクタが破損する場合があります。

注意事項・その他

- ・本製品は開発者向け製品です。
- ・本製品は製造上の理由等から予告なく仕様変更される場合がございます。
- ・本製品は無線化.COM で販売されていた USB アダプタと同じ製品です。ZEAL シリーズをご利用の方はそのままお使いいただけます。